

Mode d'emploi

Unimatic TL WP

Sèche-linge

Merci d'avoir porté votre choix sur l'un de nos produits. Votre nouvel appareil répond aux exigences les plus élevées et son utilisation est des plus simples. Accordez-vous le temps nécessaire pour lire attentivement ce mode d'emploi. Vous vous familiariserez ainsi avec votre appareil, ce qui vous permettra de l'utiliser de manière optimale et sans dérangement.

Tenez compte des conseils de sécurité.

Modifications

Le texte, les illustrations et les données correspondent au niveau technique de l'appareil au moment de la mise sous presse de ce mode d'emploi. Sous réserve de modifications dans le cadre du progrès technique.

Domaine de validité

La famille de produit (numéro de modèle) correspond aux premiers chiffres figurant sur la plaque signalétique. Ce mode d'emploi est valable pour:

Modèle	Type	Famille de produit
Unimatic TL WP	WT-UTL-WP	199

Les différences d'exécution sont mentionnées dans le texte.

Sommaire

1	Consignes de sécurité	5
1.1	Symboles utilisés	5
1.2	Consignes de sécurité générales	6
1.3	Consignes de sécurité spécifiques à l'appareil	7
1.4	Remarques concernant l'utilisation	8
2	Élimination	11
3	Première mise en service	13
3.1	Indications	13
3.2	Fonctionnement.....	13
3.3	Démarrer le test de fonctionnement.....	14
3.4	Où se trouve la plaque signalétique ?	14
4	Description de l'appareil	15
4.1	Aperçu des appareils.....	15
4.2	Structure de l'appareil.....	16
4.3	Éléments de commande et d'affichage.....	17
5	Tableau des programmes	19
5.1	Déroulement des programmes automatiques.....	19
5.2	Programmes automatiques.....	20
5.3	Programme supplémentaire	21
5.4	Fonctions supplémentaires	21
6	Réglages utilisateur	22
6.1	Modification des réglages utilisateur	22
6.2	Quitter les réglages utilisateur	22
6.3	Réglages utilisateur possibles.....	23
6.4	Sécurité enfants.....	24
6.5	Modification du degré de séchage	24
6.6	Ouverture automatique de la porte	25
6.7	Restaurer les réglages d'usine	25
7	Séchage	26
7.1	Préparation de l'appareil	26
7.2	Mettre le linge.....	26
7.3	Sélection du programme.....	27
7.4	Sélectionner le démarrage différé	29
7.5	Interrompre un programme.....	29
7.6	Arrêt prématuré du programme	30

7.7	Sélection d'un programme avec sécurité enfants activée.....	30
7.8	Fin du programme	31
8	Entretien et maintenance	32
8.1	Intervalles de nettoyage.....	32
8.2	Message de dérangement A9.....	33
8.3	Message de dérangement A11	33
8.4	Peluchage.....	34
8.5	Retirer les peluches.....	34
8.6	Nettoyer le tamis de porte/la natte filtrante	35
8.7	Nettoyer le tamis de socle	37
8.8	Nettoyer le capteur de température	37
8.9	Nettoyer la natte filtrante supplémentaire et de la natte de pompe à chaleur	38
8.10	Nettoyer la natte d'air de refroidissement.....	39
9	Comment éliminer soi-même des pannes	40
9.1	Que faire lorsque... ..	40
10	Conseils de séchage	48
10.1	Symboles d'entretien.....	48
10.2	Conseils généraux	48
10.3	Conseils d'économie d'énergie.....	49
11	Pièces de rechange	50
12	Caractéristiques techniques	51
12.1	Fiche technique du produit.....	52
12.2	Taux de consommation	53
12.3	Instituts d'essai.....	54
12.4	EcoStandby.....	54
13	Index	55
14	Notes	57
15	Service et assistance	59

1 Consignes de sécurité

1.1 Symboles utilisés



Ce symbole est utilisé pour toutes les consignes importantes au niveau de la sécurité.

Le non-respect de ces consignes peut entraîner des blessures, un endommagement de l'appareil ou de l'installation!



Informations et consignes dont il faut tenir compte.



Informations concernant l'élimination



Informations concernant le mode d'emploi

- ▶ Indique les étapes de travail à réaliser l'une après l'autre.
 - Décrit la réaction de l'appareil à l'étape de travail réalisée.
- Indique une énumération.

1.2 Consignes de sécurité générales



- Ne mettez l'appareil en service qu'après avoir lu le mode d'emploi.



- Ces appareils peuvent être utilisés par des enfants âgés d'au moins 8 ans et par des personnes dont les capacités physiques, sensorielles ou mentales sont réduites, ou des personnes dénuées d'expérience et/ou de connaissances si ces enfants ou personnes sont sous surveillance ou ont reçu une instruction concernant l'utilisation en toute sécurité de l'appareil et ont compris les dangers qui en résultent. Les enfants ne doivent pas jouer avec l'appareil. Le nettoyage et la maintenance utilisateur ne doivent pas être effectués par des enfants non surveillés.
- Si un appareil n'est pas équipé d'une ligne de raccordement au secteur et d'une fiche ou autres moyens de débranchement au secteur présentant sur chaque pôle une largeur d'ouverture de contact conforme aux conditions de la catégorie de surtension III pour coupure complète, un dispositif de coupure doit être intégré à l'installation électrique à pose fixe selon les dispositions de construction.
- Si la ligne de raccordement au secteur de cet appareil est endommagée, elle doit être remplacée par le fabricant ou par son service après-vente ou par une personne de qualification analogue afin d'éviter tout danger.

1.3 Consignes de sécurité spécifiques à l'appareil



- Les enfants de moins de 3 ans doivent être tenus éloignés de l'appareil à moins qu'ils ne soient sous surveillance constante.
- La quantité maximale de linge sec s'élève à 7 kg.
- Cet appareil est conçu uniquement pour le séchage de textiles qui ont été lavés à l'eau.
- L'appareil peut uniquement être utilisé avec le produit à vaporiser recommandé. L'utilisation d'autres substances peut entraîner une intoxication ou un danger d'incendie.
- L'appareil présente des surfaces chaudes, afin de laisser évaporer les composants. Ces surfaces ne doivent pas être touchées pendant l'utilisation.
- Le sècheur à tambour ne doit pas être utilisé lorsque des produits chimiques industriels ont été utilisés pour le nettoyage.
- Les tamis à peluches doivent être nettoyés régulièrement.
- Les peluches ne doivent pas s'accumuler autour du sèche-linge.
- Ne pas sécher de lessive non lavée.
- Avec des textiles nettoyés, traités ou imprégnés de substances chimiques inflammables, de produits de nettoyage ou de solvants (benzine, alcool, détachant, huile, térébenthine, acétone, peinture, cire, etc.), il existe un risque d'incendie et d'explosion! Lavez d'abord à la main avec de l'eau les textiles qui contiennent de telles substances ou laissez les solvants s'évaporer complètement.
- Les objets comme le caoutchouc mousse (mousse latex), les charlottes de douche, les textiles hydrofuges, les articles renforcés avec du caoutchouc ainsi que les vêtements ou coussins à rembourrage en mousse ne doivent pas être séchés au sèche-linge.

- Utiliser des adoucissants ou produits similaires conformément aux instructions du fabricant.
- Retirez tous les objets tels que les briquets et les allumettes.
- N'arrêtez jamais le sèche-linge avant la fin de la procédure de séchage, sauf si tous les objets sont rapidement retirés et disposés de telle sorte que la chaleur puisse s'évacuer.
- Les appareils à ouvertures de ventilation dans le fond du bâti ne doivent pas être bouchés par de la moquette.
- Lors du montage de l'appareil dans le bâti, les ouvertures de ventilation doivent rester libres.
- L'air évacué ne doit pas être acheminé dans un tuyau d'évacuation utilisé pour les gaz d'évacuation d'appareils brûlant du gaz ou d'autres combustibles.
- L'appareil ne doit pas être installé derrière une porte pouvant se verrouiller, une porte coulissante ou une porte dont les gonds se trouvent en face du sèche-linge à tambour.

1.4 Remarques concernant l'utilisation

Avant la première mise en service

- L'appareil doit être monté et raccordé au réseau électrique conformément à la notice d'installation fournie séparément. Faites effectuer les travaux nécessaires par un installateur ou un électricien qualifié.
- L'accessibilité des dispositifs de coupure de courant (ex. : prises, interrupteurs muraux, fusibles) et du robinet d'eau doit être garantie.

Utilisation conforme à l'usage prévu

- L'appareil est uniquement destiné au séchage de textiles d'usage courant. L'appareil ne peut être employé que pour un usage domestique et conformément à l'utilisation prévue. Nous déclinons toute responsabilité en cas de dommages résultant d'un usage non conforme ou d'erreurs de manipulation.

- Toute réparation, modification ou manipulation à effectuer sur ou dans l'appareil et en particulier sur les pièces conductrices d'électricité ne doit être réalisée que par le fabricant, son service après-vente ou une personne disposant d'une qualification analogue. Toute réparation non conforme peut entraîner de graves accidents ainsi que des dérangements et risque d'endommager l'appareil et les autres installations. En cas de dérangement de l'appareil ou de nécessité de réparation, veuillez tenir compte des indications figurant au chapitre «Service & Support». En cas de besoin, adressez-vous à notre service clientèle.
- Seules des pièces de rechange d'origine peuvent être employées.
- Assurez-vous, avant de fermer la porte de l'appareil et de lancer un programme, qu'il n'y a pas de corps étrangers ni d'animaux domestiques dans le tambour.

Utilisation

- Dès qu'un dérangement est constaté, débranchez l'appareil du secteur.
- Respectez les symboles d'entretien de votre linge et conformez-vous aux consignes que vous trouverez dans la section 'Astuces pour le séchage'.
- Ne mettez pas l'appareil en marche sans tamis de porte ou avec un tamis de porte endommagé. Risque d'incendie par les peluches !

Attention ! Risque de brûlures

- Ne sécher aucun textile portant des résidus de spray pour cheveux, de laque, de dissolvant pour vernis à ongles ou de toute autre substance. Risque de formation gazeuse !

Attention, danger de mort !

- Les éléments d'emballages (ex. : films plastiques et polystyrène) peuvent être dangereux pour les enfants. Danger d'asphyxie ! Gardez les éléments d'emballage hors de la portée des enfants.

Éviter les dommages de l'appareil

- Cet appareil ne peut être transporté qu'à la verticale! Toute autre position conduit à un endommagement de l'appareil! S'il est porté prudemment et sans secousses, l'appareil peut être basculé sur le côté gauche (appareil vu de face) de 90° maximum.

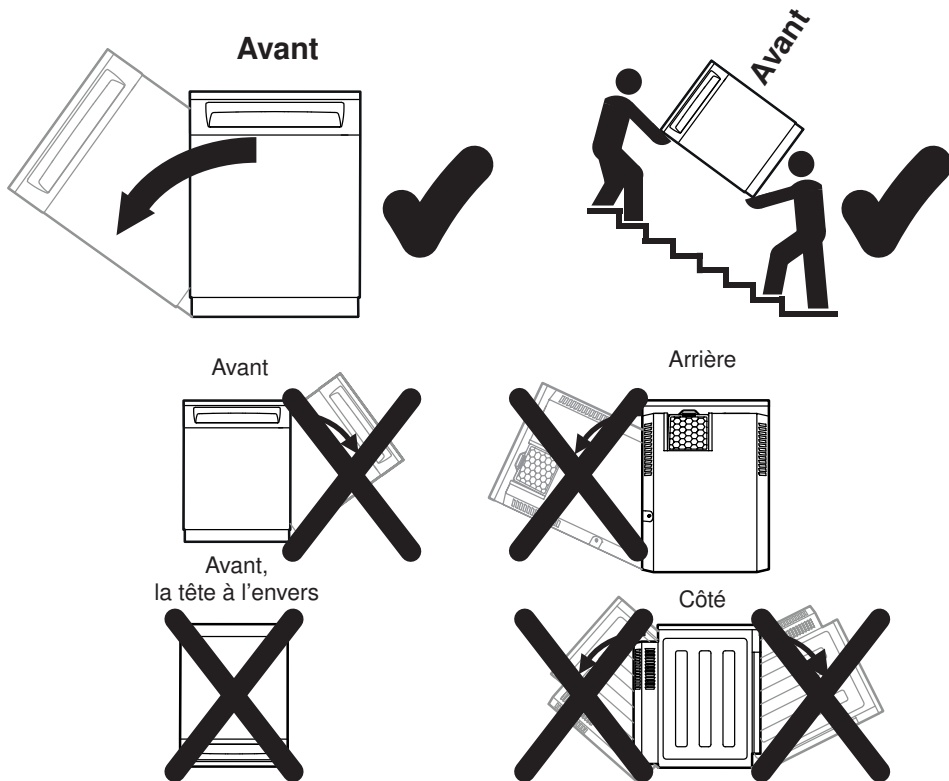

- Ne fermez pas violemment la porte de l'appareil.
- Lors du nettoyage, veillez à ce que de l'eau ne pénètre pas dans l'appareil. Utilisez un chiffon modérément humide. N'aspergez jamais l'intérieur ni l'extérieur de l'appareil avec de l'eau. L'eau pénétrant dans l'appareil entraîne des dommages sur celui-ci.

2 Élimination

2.1 Emballage



Les enfants ne doivent jamais jouer avec les matériaux d'emballage en raison du risque de blessures ou d'étouffement. Stocker les matériaux d'emballage dans un endroit sûr ou les éliminer dans le respect de l'environnement.

2.2 Sécurité

Rendre l'appareil inutilisable, afin de prévenir les accidents dus à une utilisation non conforme (p. ex. par des enfants en train de jouer):

- ▶ Débrancher l'appareil du secteur. Pour les appareils branchés de façon fixe, faire appel à un électricien concessionnaire! Couper ensuite le câble d'alimentation de l'appareil.
- ▶ Retirer le verrouillage de la porte ou le rendre inutilisable.

2.3 Élimination



-  Le symbole «poubelle barrée» requiert l'élimination séparée des équipements électriques et électroniques (DEEE). De tels appareils peuvent contenir des substances dangereuses et dangereuses pour l'environnement.
- Ces appareils doivent être éliminés à un point de collecte agréé pour le recyclage des équipements électriques et électroniques et ne doivent pas être jetés avec les déchets ménagers non triés. Vous contribuez ainsi à protéger les ressources et l'environnement.
- Pour de plus amples informations, veuillez vous adresser aux autorités locales.

2.4 Remarque concernant la pompe à chaleur

Cet appareil ne contient pas de chlorofluorocarbures (CFC). Il contient un gaz à effet de serre fluoré relevant du protocole de Kyoto.

Pompe à chaleur	hermétiquement fermée
Gaz à effet de serre	R134a
Quantité de remplissage [kg]	0.490
PRG [(kg CO ₂)/(kg de gaz à effet de serre)]	1430
PRG total [t CO ₂]	0.701

3 Première mise en service

3.1 Indications



Suite au **décali d'attente requis d'env. 2 heures dans la position courante d'utilisation**, l'appareil est prêt à l'emploi.

L'appareil doit être monté et raccordé au réseau électrique conformément à la notice d'installation fournie séparément. Faites effectuer les travaux nécessaires par un installateur ou un électricien qualifié.

3.2 Fonctionnement

Lorsque l'appareil est raccordé pour la première fois au réseau électrique, un test de fonctionnement peut être sélectionné. Ce test de fonctionnement sert à vérifier l'installation et dure environ 3 minutes. Le test de fonctionnement peut être sélectionné juste après l'installation. La pompe à chaleur n'est pas démarrée lors du test de fonctionnement. Pour la mise en service définitive, l'appareil doit rester env. 2 heures dans la position d'utilisation, la pompe à chaleur pourrait sinon être endommagée.



Le test de fonctionnement ne peut pas être interrompu par une coupure de courant.

Au terme du test de fonctionnement, celui-ci ne peut plus être sélectionné et l'appareil passe au mode de sélection normal.

3.3 Démarrer le test de fonctionnement

▶ Raccordez l'appareil et attendez que l'affichage indique **TEST**.

▶ Démarrez le test de fonctionnement avec la touche .

Le test de fonctionnement peut être interrompu de deux manières :

▶ Ouvrez la porte  de l'appareil.

– **TEST** clignote sur l'affichage.

Après la fermeture de la porte de l'appareil, le témoin lumineux de la touche clignote .

Ou :

▶ Effleurez la touche .

– Le témoin lumineux de la touche  clignote.

Poursuivre le test de fonctionnement:

▶ Effleurez la touche .

– L'affichage indique la durée restante, p. ex. **01**.

Interrompre le test de fonctionnement:

▶ En effleurant la touche , vous interrompez le test de fonctionnement et tous les affichages s'éteignent.

Fin du test de fonctionnement :

Au terme du test de fonctionnement, tous les affichages s'éteignent.

3.4 Où se trouve la plaque signalétique ?

1 Plaque signalétique avec numéro de fabrication (FN)

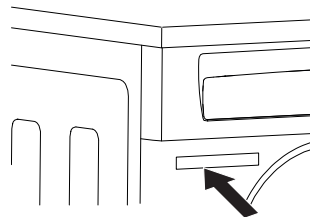

Notez le numéro de fabrication (FN) de votre appareil à la dernière page du présent mode d'emploi.

4 Description de l'appareil

4.1 Aperçu des appareils

L'appareil est équipé d'une ventilation en circuit fermé. Avec la pompe à chaleur, l'humidité est d'abord extraite de l'air, puis celui-ci est à nouveau chauffé. Du fait de cette récupération de chaleur, la consommation en énergie est nettement diminuée.

Grâce à la pompe à chaleur, l'appareil sèche à faibles températures. Tous les programmes sont donc plus doux.

L'eau de condensation est dirigée vers la conduite d'évacuation via un écoulement d'eau sur la paroi arrière.

De façon générale, les pièces où se trouvent des sèche-linge «pompe à chaleur» doivent être aérées, car ceux-ci dégagent une faible quantité d'humidité. En présence de pièces fermées, un renouvellement d'air doit être assuré entre plusieurs programmes de séchage consécutifs (porte ouverte vers la pièce ou fenêtre ouverte).

- Capacité: 7 kg de linge sec
- 6 programmes automatiques
- Programme supplémentaire
 - Séchage avec minuterie
- Fonctions supplémentaires
 - Délicat
 - Démarrage différé
- Anti-froissage en fin de programme
- Afficheur numérique
- Sécurité enfants
- Ouverture automatique de la porte
- Standby-réduction automatique de la consommation

4.2 Structure de l'appareil



Il est possible d'ouvrir la porte de l'appareil vers la gauche ou vers la droite. Notre service après-vente peut adapter l'appareil en conséquence.

- 1 Plaque signalétique/ numéro de fabrication (FN)
- 2 Éléments de commande et d'affichage
- 3 Tamis de porte
- 4 Porte de l'appareil
- 5 Capteur de température
- 6 Tamis de socle
- 7 Nette filtrante supplémentaire
- 8 Nette de pompe à chaleur
- 9 Nette d'air de refroidissement

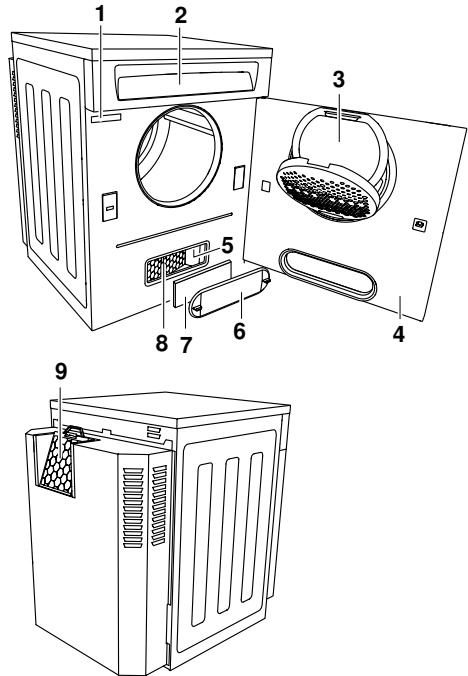

4.3 Éléments de commande et d'affichage



Programmes automatiques



Séchage fort



Humide repassage



Séchage normal



Laine



Humide prêt à repasser



Défroissage

Programme supplémentaire



Séchage avec minuterie

Fonctions supplémentaires



Délicat



Fin du programme



Démarrage différé





Ouverture de la porte

Éléments d'affichage

Affichage (afficheur numérique)  pour :

- Durée du programme
- Durée restante du programme
- Démarrage différé
- Messages d'avertissement et de dérangement

Affichage du degré de séchage

- Humide prêt à repasser 
- Séchage normal 
- Refroidissement/Aération 

Témoins lumineux

Les touches des programmes automatiques, des programmes supplémentaires et de quelques fonctions supplémentaires sont équipées d'un témoin lumineux.

Les lampes témoins clignotent



Les programmes ou fonctions peuvent être sélectionnés.



Les lampes témoins sont allumées

Le programme ou les fonctions est/sont activé(es).



Les lampes témoins sont éteintes

Les programmes ou les fonctions sont désactivé(e)s.

5 Tableau des programmes

5.1 Déroutement des programmes automatiques

Le programme de séchage comprend 3 phases:

Séchage

Le linge est séché jusqu'à ce que le degré de séchage programmé soit atteint. Une sonde d'humidité contrôle le programme de séchage. Dès que le degré de séchage voulu a été atteint, la phase «Refroidissement/Aération» commence.

Refroidissement/Aération

Le linge est refroidi à une température à laquelle le risque de froissage est minimale. La durée de cette phase dépend de la température du linge. Si le linge n'est pas retiré après la fin de cette phase, la phase «anti-froissage» démarre.

Anti-froissage

Le linge séché est bougé à brefs intervalles afin d'éviter le froissage. La phase « Anti-froissage » dure 90 minutes si vous avez sélectionné la fonction supplémentaire «Extra doux» et 30 minutes avec les autres programmes. Vous pouvez l'arrêter à tout moment en ouvrant la porte de l'appareil ou en effleurant la touche .

5.2 Programmes automatiques



Pour sélectionner correctement les programmes, consultez les symboles d'entretien sur les étiquettes du linge à laver, p. ex. .



Séchage fort

1-7 kg

Pour les textiles épais, à plusieurs épaisseurs et les charges très hétérogènes.

Ne convient pas vraiment aux articles à mailles comme les t-shirts et les sous-vêtements, ceux-ci risquant de rétrécir.



Séchage normal

de 1 à 7 kg

Pour du linge de même type comme des tee-shirts ou des sous-vêtements. Programme le plus efficace pour le séchage de textiles en coton, normalement humides.



Humide prêt à repasser

1-7 kg

Pour un traitement ultérieur au fer à repasser.



Humide repassage

1-7 kg

Pour un traitement ultérieur à la repasseuse, p. ex. du linge de table.



Laine

1 kg

Textiles en laine dont l'étiquette indique qu'ils sont lavables. Séchage délicat par un mouvement de tambour adapté et une faible température (env. 45 °C).



Défroissage

1 à 3 kg

Les plis apparus lors de l'essorage sont réduits (p. ex. chemises, chemisiers). Les textiles peuvent être ensuite repassés.

5.3 Programme supplémentaire



Séchage avec minuterie

Pour resécher des textiles ainsi que pour sécher couettes et sacs de couchage appropriés, éventuellement pour pièces de linge individuelles.

Quantité de linge optimale : de 1 à 7 kg

5.4 Fonctions supplémentaires



Délicat

Pour un séchage en douceur des textiles en tissus mixtes (comme les chemises, les pull-overs et les tee-shirts). Le degré de séchage est réduit.

Quantité de linge optimale: de 1 à 2,5 kg



Démarrage différé







Utilisation de tarifs réduits pour l'électricité (plage de réglage jusqu'à 24 heures).

Les heures de coupure d'électricité, déterminées par les centrales électriques locales, prolongent le démarrage différé d'une durée équivalente à celle de la coupure. Cette durée n'est cependant jamais affichée.

6 Réglages utilisateur

Les réglages utilisateur peuvent être effectués lorsqu'aucun programme n'est en cours. La procédure générale est identique pour tous les réglages.

6.1 Modification des réglages utilisateur

- ▶ Maintenez la touche  enfoncée pendant 5 secondes.
 - L'affichage indique : .
- ▶ Pressez la touche  autant de fois que nécessaire jusqu'à ce que l'affichage indique le réglage souhaité, p. ex. :  pour sécurité enfants NON.
- ▶ Pour procéder à une modification, effleurez la touche 
 - L'affichage indique  pour Sécurité enfants OUI.
 - Le réglage est enregistré et n'a pas besoin d'être confirmé.

6.2 Quitter les réglages utilisateur

- ▶ Effleurez la touche  autant de fois que nécessaire jusqu'à ce que l'affichage s'éteigne.



Si vous n'effleurez aucune touche pendant env 15 secondes, les réglages utilisateur sont quittés et l'affichage s'éteint.

6.3 Réglages utilisateur possibles

Le graphique suivant donne une vue d'ensemble des réglages utilisateur possibles.



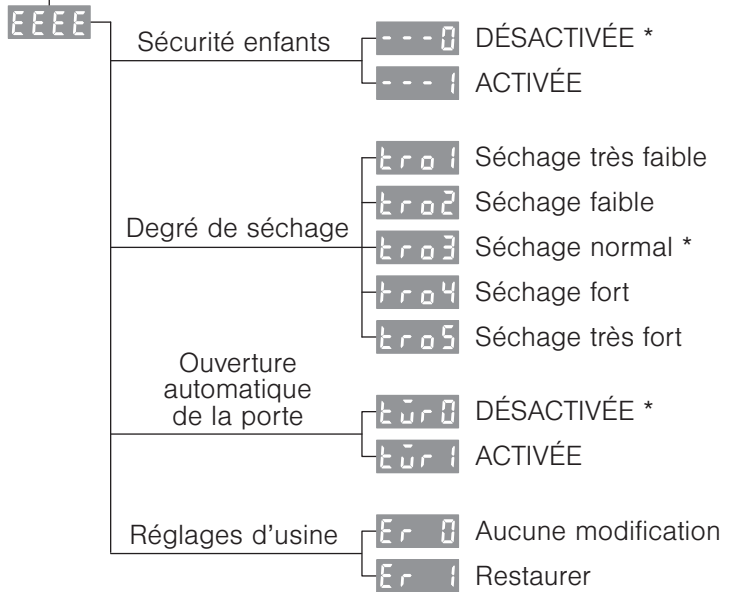



- Maintenez la touche  enfoncée pendant 5 secondes.



* Réglage d'usine

6.4 Sécurité enfants

La sécurité enfants empêche tout démarrage non intentionnel de l'appareil. Lorsque la sécurité enfants est activée, un programme ne peut être démarré que par pression simultanée de deux touches.







- ▶ Maintenez la touche  enfoncée pendant 5 secondes.
 - L'affichage indique : .
- ▶ Pressez la touche  une fois jusqu'à ce que l'affichage indique le réglage actuel, p. ex. :  pour sécurité enfants NON.
- ▶ Pour procéder à une modification, effleurez la touche 
 - L'affichage indique  pour Sécurité enfants OUI.
 - Le réglage est enregistré et n'a pas besoin d'être confirmé.
- ▶ Effleurez la touche  autant de fois que nécessaire jusqu'à ce que l'affichage s'éteigne.

6.5 Modification du degré de séchage

L'appareil est conçu pour un séchage le plus économique en énergie possible. Le degré de séchage du linge est contrôlé en permanence par la sonde d'humidité. Si le linge est insuffisamment ou au contraire excessivement sec, vous pouvez modifier le degré de séchage.



Si vous modifiez le degré de séchage, tous les programmes adopteront le nouveau degré de séchage. Soyez prudent: une augmentation du degré de séchage peut entraîner un séchage excessif susceptible d'endommager le linge.

- ▶ Maintenez la touche  enfoncée pendant 5 secondes.
 - L'affichage indique : .
- ▶ Effleurez la touche  2 fois jusqu'à ce que l'affichage indique le degré de séchage actuel, p. ex. : .
- ▶ Pressez la touche  autant de fois que nécessaire jusqu'à ce que l'affichage indique le réglage souhaité, p. ex. : .
- ▶ Effleurez la touche  autant de fois que nécessaire jusqu'à ce que l'affichage s'éteigne.

Niveaux de degré de séchage

 Séchage très faible

 Séchage faible

Er03 Séchage normal (réglage d'usine)





Er04 Séchage fort

Er05 Séchage très fort

6.6 Ouverture automatique de la porte





Lorsque l'ouverture automatique de la porte est activée, la porte de l'appareil sera ouverte automatiquement à la fin du programme. Dans le cas contraire, elle reste fermée et peut être ouverte par effleurement de la touche .

Activation/désactivation de l'ouverture automatique de la porte

- ▶ Maintenez la touche  enfoncée pendant 5 secondes.
 - L'afficheur numérique indique **EEEE**.
- ▶ Effleurez plusieurs fois la touche  jusqu'à ce que l'afficheur numérique indique le réglage actuel, p. ex.: **Er0** pour ouverture automatique de la porte NON.
- ▶ Effleurez la touche .
 - L'afficheur numérique indique **Er1** pour ouverture automatique de la porte OUI.
 - Le réglage est enregistré et n'a pas besoin d'être confirmé.
- ▶ Effleurez plusieurs fois la touche  jusqu'à ce que l'afficheur numérique s'éteigne.

6.7 Restaurer les réglages d'usine

Les réglages d'usine peuvent être restaurés.

- ▶ Maintenez la touche  enfoncée pendant 5 secondes.
 - L'afficheur numérique indique **EEEE**.
- ▶ Effleurez plusieurs fois la touche  jusqu'à ce que l'afficheur numérique indique **Er0** pour Aucune modification.
- ▶ Effleurez la touche .
 - L'afficheur numérique indique **Er1** pour Restaurer les réglages d'usine.
 - Le réglage est enregistré et n'a pas besoin d'être confirmé.
- ▶ Effleurez plusieurs fois la touche  jusqu'à ce que l'afficheur numérique s'éteigne.

7 Séchage

7.1 Préparation de l'appareil

Préparation de l'appareil



Après chaque transport ou déplacement, l'appareil doit être laissé dans la position courante d'utilisation pendant env. 2 heures. Tout non-respect de cette consigne peut entraîner un endommagement de l'appareil.

- ▶ Branchez la fiche secteur dans la prise ou enclenchez l'interrupteur mural.

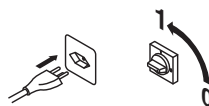

7.2 Mettre le linge

- ▶ Ouvrez la porte de l'appareil (appuyer au niveau des points sur le bord latéral de la porte) ou effleurez la touche .
- ▶ Remplissez de linge mouillé pièce par pièce et sans tasser.
 - Quantité de remplissage maximum voir Tableau des programmes.
 - L'idéal est de remplir le tambour à moitié.
 - En particulier les grandes couvertures ont besoin d'une liberté de mouvement suffisante.
- ▶ Refermez la porte de l'appareil (en appuyant).

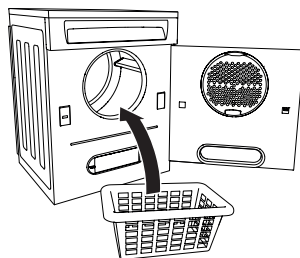

Contrôlez au moment de fermer la porte de l'appareil s'il n'y a pas de linge coincé.

Si vous ne sélectionnez aucun programme dans les 15 secondes, tous les affichages s'éteignent. Vous pouvez cependant poursuivre la sélection du programme.

7.3 Sélection du programme

Généralités concernant la sélection du programme



Sélectionnez le programme adapté au linge à l'aide du « Tableau des programmes ».

Sélection du programme

L'effleurement d'une seule touche permet de sélectionner un programme automatique. Tous les réglages requis sont attribués automatiquement au programme.

Les fonctions supplémentaires peuvent être sélectionnées ou désélectionnées par effleurement de la touche correspondante.

Si vous n'effleurez aucune touche pendant env. 15 secondes, le programme sélectionné démarre automatiquement.



Il n'est plus possible de faire des corrections après le démarrage du programme. Le programme doit être alors interrompu.

Modifier la sélection du programme

Pendant la sélection du programme, vous pouvez modifier à tout moment un programme déjà sélectionné en sélectionnant un nouveau programme. Cela supprime tous les réglages sélectionnés antérieurement.

Arrêter la sélection du programme

► Effleurez la touche .

- La sélection du programme est arrêtée.

Indication de durée restante

Lors de la sélection du programme, la durée de programme prévue est affichée. Elle correspond à un chargement de linge de même nature avec un poids défini.

En fonction du type de textile, la durée réelle peut différer de la durée affichée. C'est pourquoi il est possible que la durée restante affichée ne diminue pas pendant quelques minutes, en particulier vers la fin du programme.

- La lettre « h » clignote et l'affichage indique p.ex. .
- La durée restante est recalculée, puis affichée.

Sélectionner un programme automatique

- ▶ Fermez la porte de l'appareil.
 - Les témoins lumineux des touches de programmes et du programme supplémentaire clignotent.



- ▶ Effleurez la touche de programme souhaitée.
 - Le témoin lumineux du programme sélectionné s'allume.
 - La durée prévue (heures/minutes) est affichée.
 - Le témoin lumineux de la fonction supplémentaire sélectionnable clignote pendant 15 secondes.



Pendant ce laps de temps, vous pouvez sélectionner un nouveau programme. Tous les programmes supplémentaires déjà activés sont annulés et doivent être resélectionnés.

- Si vous n'effleurez aucune touche pendant env. 15 secondes, le programme sélectionné démarre automatiquement.

Sélectionner le séchage avec minuterie

- ▶ Fermez la porte de l'appareil.
 - Les témoins lumineux des touches de programmes et du programme supplémentaire clignotent.



- ▶ Effleurez la touche .
- ▶ Pressez plusieurs fois sur la touche pour régler la durée souhaitée de 10, 20, 30, 40, 50, 60 ou 90 minutes.
 - La durée réglée est indiquée sur l'affichage.
 - Les témoins lumineux des fonctions supplémentaires sélectionnables clignotent pendant 15 secondes.



La durée du programme sélectionnée inclut toujours une phase «Re-froidissement/Aération» de 10 minutes.

Sélectionner Délicat

- ▶ Effleurez la touche  tandis que le témoin lumineux clignote.

7.4 Sélectionner le démarrage différé



- ▶ Juste après la sélection du programme, maintenez enfoncée la touche  ou effleurez-la autant de fois que nécessaire jusqu'à ce que l'affichage indique la durée souhaitée de démarrage différé (max. 24 heures).
 - L'affichage s'obscurcit.
 - Une fois la durée sélectionnée écoulée, le programme sélectionné démarre automatiquement.

Rajouter du linge

Pendant l'écoulement de la durée de démarrage différé, vous pouvez rajouter du linge à tout moment :

- ▶ Ouvrez la porte de l'appareil, rajoutez du linge, puis refermez la porte de l'appareil.
- ▶ Pressez la touche de programme qui clignote.

Réduire/annuler la durée de démarrage différé

Pendant le déroulement de la durée de démarrage différé, vous pouvez à tout moment la réduire (par pas d'une heure) ou l'annuler en effleurant la touche  autant de fois que nécessaire.

7.5 Interrompre un programme

Vous pouvez interrompre un programme actif à n'importe quel moment pour ajouter du linge ou en retirer prématurément.



Après la fermeture de la porte de l'appareil, la pompe à chaleur ne redémarre qu'après un délai d'attente de 10 minutes et la durée du programme se prolonge en conséquence.



- ▶ Ouvrez la porte de l'appareil.
 - Le témoin lumineux du programme sélectionné s'allume.
 - Sur l'affichage, le nom du programme et la durée restante ou la durée de démarrage différé clignote.

- ▶ Refermez la porte de l'appareil (en appuyant).
 - Le témoin lumineux du programme préalablement sélectionné clignote.
- ▶ Effleurez la touche de programme qui clignote.
 - Le programme se poursuit.

7.6 Arrêt prématuré du programme

- ▶ Effleurez la touche 
 - Le programme est arrêté, tous les réglages sont effacés.

7.7 Sélection d'un programme avec sécurité enfants activée

- ▶ Fermez la porte de l'appareil.
 - L'affichage indique .
 - Les témoins lumineux des touches de programmes clignent.
- ▶ Maintenez enfoncée la touche de programme souhaitée, par ex. , et effleurez en plus la touche 
 - Les témoins lumineux des fonctions supplémentaires clignent.





Après pression répétée de la touche de programme, le message de dérangement  apparaît sur l'affichage.



Vous pouvez effectuer les opérations suivantes jusqu'au démarrage du programme sans vous soucier de la sécurité enfants.

Interrompre un programme par l'ouverture de la porte



- ▶ Maintenez la touche  enfoncée et effleurez en plus la touche  pour ouvrir la porte de l'appareil.
 - Le programme en cours est interrompu.
- ▶ Fermez la porte de l'appareil.
- ▶ Maintenez enfoncée la touche de programme active (le témoin lumineux clignote) et effleurez en plus la touche 
 - Le programme se poursuit.

Arrêter un programme par une sélection de touche

Porte fermée, procédez à l'étape suivante:

- ▶ Maintenez enfoncée la touche de programme active (le témoin lumineux est allumé) et effleurez en plus la touche .
 - Le programme est arrêté.

7.8 Fin du programme

- L'affichage indique: 
- Le témoin lumineux du programme expiré est allumé et la touche  clignote.

Si le linge n'est pas retiré, la phase «Anti-froissage» commence. Une fois celle-ci terminée, tous les témoins s'éteignent.

Sortie du linge

- ▶ Ouvrez la porte de l'appareil ou effleurez la touche .
 - Tous les affichages s'éteignent.
- ▶ Retirez le linge.
- ▶ Nettoyez le tamis de porte.
- ▶ Fermez la porte de l'appareil.

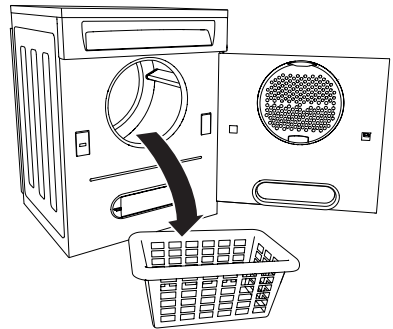

Fin de la journée de lessive

- ▶ Nettoyez le tamis de porte.
- ▶ Contrôlez le tamis de socle et nettoyez-le si nécessaire.
- ▶ Fermez la porte de l'appareil.

8 Entretien et maintenance

8.1 Intervalles de nettoyage

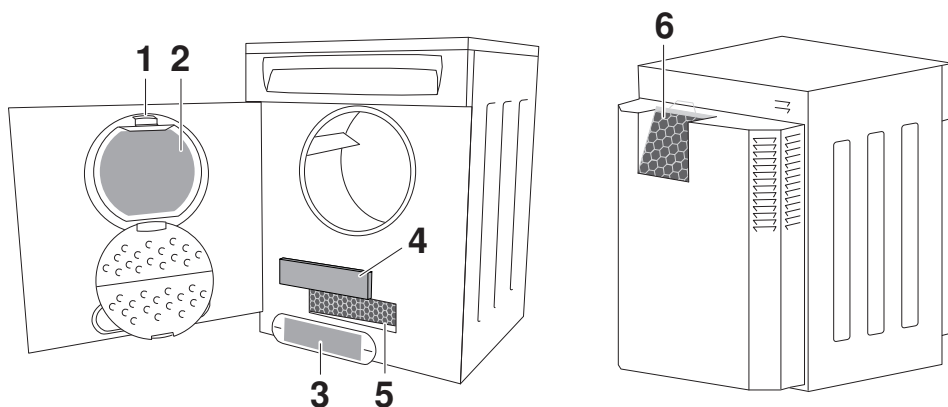

Pos.	Élément de l'appareil	Intervalle de nettoyage	Nettoyage
1	Tamis de porte	après chaque programme de séchage	Retirez les peluches.
		dès que l'on constate des dépôts importants	Nettoyez avec un produit abrasif liquide et une éponge, rincez à l'eau et laissez s'égoutter; si le degré de dureté de l'eau est élevé, utilisez du vinaigre de ménage.
2	Natte filtrante dans le tamis de porte	Nettoyez avant le changement d'utilisateur	Retirez à sec les peluches les plus grosses, puis rincez à l'eau courante et essorez bien. En cas de salissures tenaces, lavez avec un programme de lavage à 40 °C.
3	Tamis de socle	au besoin *	Retirez les peluches
		dès que l'on constate des dépôts importants	Nettoyez avec un produit abrasif liquide et une éponge, rincez à l'eau et laissez s'égoutter; si le degré de dureté de l'eau est élevé, utilisez du vinaigre de ménage.

4	Natte filtrante supplémentaire	au besoin *	Retirez à sec les peluches les plus grosses, puis rincez à l'eau courante et essorez bien. En cas de salissures tenaces, lavez avec un programme de lavage à 40 °C.
5	Natte de pompe à chaleur	au besoin* (aspirer tous les trimestres)	Avec un aspirateur.
6	Natte d'air de refroidissement	au besoin *	Retirez à sec les peluches les plus grosses, puis rincez à l'eau courante.
	Extérieur de l'appareil	De temps à autre	Frottez avec un chiffon humide puis séchez.

* Selon le type et la quantité de linge, un dépôt de peluches peut se former plus ou moins rapidement.

8.2 Message de dérangement A9

A 9



Un dépôt de peluches important entraîne une réduction du flux d'air et peut ainsi nuire au processus de séchage et déclencher le message de dérangement «A9».

Les éléments suivants de l'appareil doivent être contrôlés et nettoyés au besoin:

- Tamis de porte
- Natte filtrante dans le tamis de porte
- Tamis de socle
- Natte filtrante supplémentaire
- Natte de pompe à chaleur

8.3 Message de dérangement A11

A 11

Les éléments suivants de l'appareil doivent être contrôlés et nettoyés au besoin :

- Natte de pompe à chaleur
- Natte d'air de refroidissement



Si le message de dérangement « A11 » réapparaît sur l'affichage après le nettoyage, les éléments de l'appareil qui déclenchent le message de dérangement « A9 » doivent être également recontrôlés.

8.4 Peluchage

Les peluches sont de fines fibres textiles qui apparaissent essentiellement lors du traitement, de l'usure et du lavage du linge. Les peluches ne résultent pas d'une sollicitation excessive du linge dans l'appareil. Même le linge séché sur un étendoir libère des peluches lorsqu'on le secoue et lors du repassage. A l'état mouillé, les peluches restent accrochées au linge. Elles se détachent durant le séchage mécanique et sont recueillies par le tamis de porte. En fonction de la composition du linge, il reste donc une quantité plus ou moins importante de peluches dans le tamis après chaque cycle de séchage.

8.5 Retirer les peluches

Après chaque programme de séchage

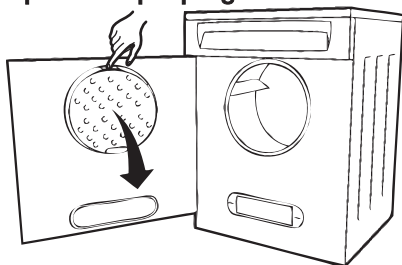

Il est inutile de retirer les tamis pour le nettoyage.

- ▶ Retirer les peluches du tamis de porte et du tamis de socle.
- ▶ Fermez le couvercle du tamis.

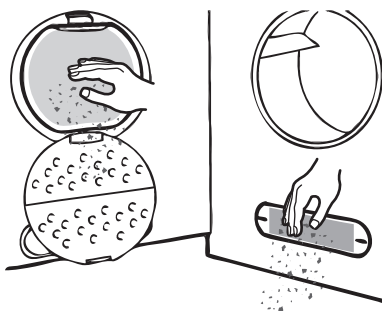

8.6 Nettoyer le tamis de porte/la natte filtrante

Rincer à chaque changement d'utilisateur ou dans le cas de «A9»

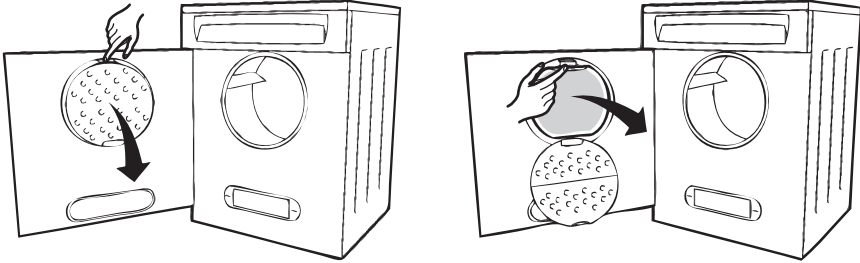

Démonter la natte filtrante



Ne mettez jamais l'appareil en service sans natte filtrante.

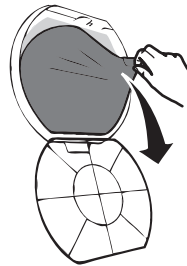
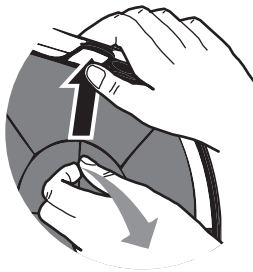
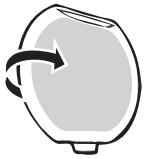

Nettoyer tamis porte

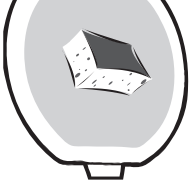
- ▶ Tenez le tamis face à une source lumineuse afin d'identifier les dépôts. Si la couche est épaisse, le tamis doit être nettoyé à grande eau.
- 
- ▶ Nettoyez avec un produit abrasif liquide (éventuellement faire tremper) et une éponge; si le degré de dureté de l'eau est élevé, utilisez du vinaigre de ménage.
 - ▶ Rincez à l'eau courante et laissez égoutter.

Nettoyer la natte filtrante

- ▶ Éliminer les peluches à sec. Rincer ensuite à l'eau courante et tordre.
- ▶ En cas de dépôts importants, laver avec le programme à 40 °C.

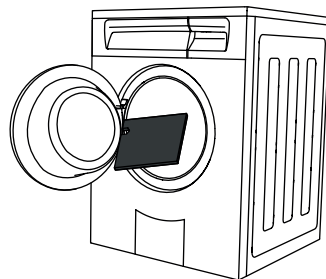

Installer le tamis de porte/la natte filtrante



Ne mettez jamais l'appareil en service sans natte filtrante.

- ▶ Installez la natte filtrante dans le tamis de porte. Veillez à bien positionner la languette.



La natte filtrante peut être installée sans être séchée.

- ▶ Installez le tamis de porte et enclenchez-le.
- ▶ Fermez le couvercle du tamis.

8.7 Nettoyer le tamis de socle

au besoin ou dans le cas de «A9»

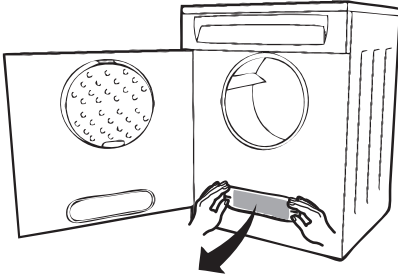

L'appareil ne démarre que lorsque le tamis de socle est en place.

- ▶ Tenez le tamis face à une source lumineuse afin d'identifier les dépôts. Si la couche est épaisse, le tamis doit être nettoyé à grande eau.
- ▶ Nettoyez avec un produit abrasif liquide (éventuellement faire tremper) et une éponge; si le degré de dureté de l'eau est élevé, utilisez du vinaigre de ménage.
- ▶ Rincez à l'eau courante et laissez égoutter.

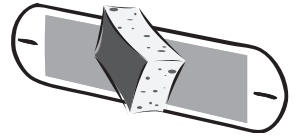

8.8 Nettoyer le capteur de température

au besoin



L'appareil ne démarre que lorsque le tamis de socle **1** est en place.

- ▶ Démontez le tamis de socle **1**.
- ▶ Nettoyez le capteur de température **2** avec un chiffon humide.
- ▶ Installez le tamis de socle **1**.

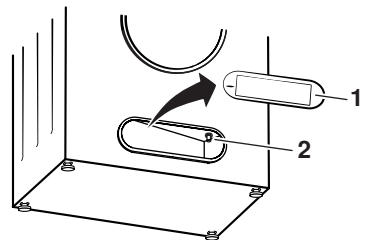

8.9 Nettoyer la natte filtrante supplémentaire et de la natte de pompe à chaleur

au besoin ou dans le cas de «A11»

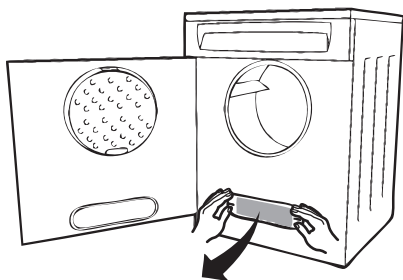

L'appareil ne démarre que lorsque le tamis de socle 1 est en place.

- ▶ Démontez le tamis de socle **1**.
- ▶ Retirez la natte filtrante supplémentaire **2**.
- ▶ Retirez à sec les peluches de la natte filtrante supplémentaire **2**. Rincez ensuite à l'eau courante et essorez.
- ▶ En cas de forts dépôts, lavez avec le programme à 40 °C.
- ▶ Nettoyez avec précaution la natte de pompe à chaleur **3** derrière la grille, à l'aide d'une brosse et de l'embout de l'aspirateur.

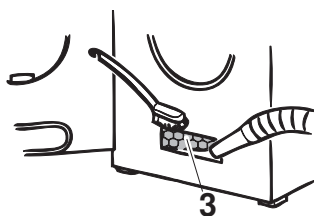
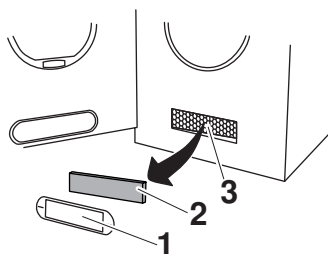

8.10 Nettoyer la natte d'air de refroidissement

au besoin ou dans le cas de «A11»

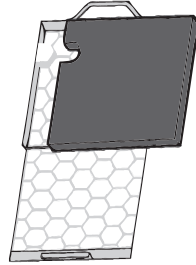
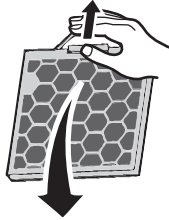
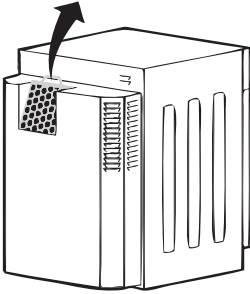

- ▶ Poussez la poignée de fermeture vers l'arrière, ouvrez le caisson du filtre et retirez la natte d'air de refroidissement.
- ▶ Éliminez les peluches à sec. Rincez ensuite à l'eau courante et essorez.
- ▶ En cas de dépôts importants, lavez avec le programme à 40 °C.
- ▶ Installez la natte d'air de refroidissement. Veillez à bien la positionner (encoche voir illustration).

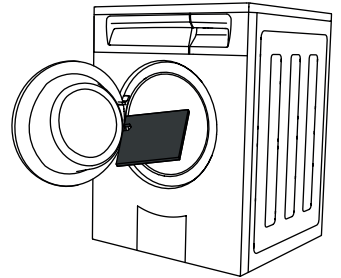

La natte d'air de refroidissement peut être installée sans être séchée.

- ▶ Replacez le caisson du filtre.



Le caisson du filtre ne peut être complètement remis en place que s'il est en bonne position.

9 Comment éliminer soi-même des pannes

Ce chapitre énumère les dérangements que vous pouvez éliminer vous-même aisément selon la procédure décrite. Si un autre dérangement est affiché ou si le dérangement ne peut être supprimé, appelez le service après-vente.



Avant d'appeler le service après-vente, veuillez noter le message de dérangement complet.

9.1 Que faire lorsque...

...l'affichage indique :



Cause possible	Remède
<ul style="list-style-type: none">▪ La conduite d'écoulement est obstruée, pliée ou défectueuse.▪ La hauteur de refoulement de la conduite d'écoulement est trop élevée (<1,2 m).▪ L'appareil est raccordé à un double siphon sous crépi.	<ul style="list-style-type: none">▶ Vérifiez la conduite d'écoulement en dehors de l'appareil.▶ Éliminez la cause.▶ Acquitez le message de dérangement en effleurant la touche .▶ Démarrez le programme.▶ Si ce dérangement se reproduit, notez la totalité du message de dérangement et le numéro FN, puis coupez l'alimentation électrique.▶ Appelez le service après-vente.

... A3 clignote dans l'affichage



Cause possible	Remède
<ul style="list-style-type: none">▪ Les nervures du tambour sont encrassées ou mouillées.	<ul style="list-style-type: none">▶ Vérifiez et nettoyez les nervures du tambour. Une «pierre de nettoyage» convient particulièrement bien au nettoyage.

... A9 clignote dans l'affichage

A 9

Causes possibles	Remède
<ul style="list-style-type: none"> ▪ Les éléments suivants de l'appareil peuvent être obstrués: <ul style="list-style-type: none"> – Tamis de porte – Natte filtrante dans le tamis de porte – Tamis de socle – Natte filtrante supplémentaire – Natte de pompe à chaleur 	<ul style="list-style-type: none"> ▶ Contrôlez ces éléments et nettoyez-les au besoin. ▶ Confirmez le message de dérangement en effleurant la touche . ▶ Démarrez le programme. ▶ Si ce dérangement se reproduit, notez la totalité du message de dérangement et le numéro FN, puis coupez l'alimentation électrique. ▶ Informez-en le gardien de l'immeuble, le propriétaire de l'appareil ou la gérance.
<ul style="list-style-type: none"> ▪ Température ambiante élevée. 	<ul style="list-style-type: none"> ▶ Améliorez l'aération et l'évacuation d'air de la pièce.
<ul style="list-style-type: none"> ▪ Charge trop mouillée/trop lourde. 	<ul style="list-style-type: none"> ▶ Essorez plus fort le linge/réduisez la quantité de linge.

...A11 est affiché

A 11

Cause possible	Remède
<ul style="list-style-type: none">▪ Les éléments suivants de l'appareil peuvent être obstrués:<ul style="list-style-type: none">– Natte de pompe à chaleur– Natte d'air de refroidissement	<ul style="list-style-type: none">▶ Contrôlez ces éléments et nettoyez-les au besoin.▶ Acquittez le message de dérangement en effleurant la touche .▶ Démarrez le programme.▶ Si ce dérangement se reproduit, notez la totalité du message de dérangement et le numéro FN, puis coupez l'alimentation électrique.▶ Informez le gardien de l'immeuble, le propriétaire de l'appareil ou la gérance.



Si le message de dérangement «A11» réapparaît sur l'affichage après le nettoyage, les éléments de l'appareil qui déclenchent le message de dérangement «A9» doivent être également recontrôlés.

...l'affichage indique :

H 1

Cause possible	Remède
<ul style="list-style-type: none">▪ Le tamis de porte est absent.▪ La porte de l'appareil est ouverte.	<ul style="list-style-type: none">▶ Installez le tamis de porte et veillez à son bon positionnement ou fermez la porte de l'appareil.▶ Acquittez le message de dérangement en effleurant la touche .▶ Démarrez le programme.▶ Si ce dérangement se reproduit, notez la totalité du message de dérangement et le numéro FN, puis coupez l'alimentation électrique.▶ Appelez le service après-vente.

...l'affichage indique :

H 2

Cause possible	Remède
<ul style="list-style-type: none"> ▪ Le tapis avant n'est pas en place ou mal inséré : 	<ul style="list-style-type: none"> ▶ Mettez bien en place le tapis avant. ▶ Acquitez le message de dérangement en effleurant la touche . ▶ Démarrez le programme. ▶ Si ce dérangement se reproduit, notez la totalité du message de dérangement et le numéro FN, puis coupez l'alimentation électrique. ▶ Appelez le service après-vente.
	<ul style="list-style-type: none"> ▶ Informez le gardien de l'immeuble, le propriétaire de l'appareil ou la gérance.

...l'affichage indique :

H 4

Cause possible	Remède
<ul style="list-style-type: none"> ▪ Une touche de programme a été pressée plusieurs fois de suite sans que l'on ait tenu compte de la commande à deux mains nécessaire lorsque la fonction sécurité enfants est activée. 	<ul style="list-style-type: none"> ▶ Maintenez enfoncée la touche  et effleurez en plus la touche de programme souhaitée. Vous avez maintenant accès à toutes les fonctions. Vous pouvez effectuer les opérations suivantes jusqu'au démarrage du programme sans vous soucier de la sécurité enfants.

... à l'affichage,

F _ et E _ clignotent en alternance

Cause possible	Remède
<ul style="list-style-type: none"> ▪ Diverses situations à l'intérieur de l'appareil peuvent entraîner un message «F». 	<ul style="list-style-type: none"> ▶ Acquitez le message de dérangement en effleurant la touche . ▶ Coupez l'alimentation électrique de l'appareil pendant env. 1 minute. ▶ Rétablissez l'alimentation électrique et sélectionnez un programme. ▶ Si ce dérangement se reproduit, notez la totalité du message de dérangement et le numéro FN, puis coupez l'alimentation électrique. ▶ Appelez le service après-vente.
	<ul style="list-style-type: none"> ▶ Informez le gardien de l'immeuble, le propriétaire de l'appareil ou la gérance.

... l'affichage indique :

U **1** et **E** **42** clignotent en alternance

Cause possible	Remède
<ul style="list-style-type: none"> ▪ Surtension 	<ul style="list-style-type: none"> ▶ Acquitez le message de dérangement en effleurant la touche ▶. ▶ Coupez l'alimentation électrique de l'appareil pendant env. 1 minute. ▶ Rétablissez l'alimentation électrique et sélectionnez un programme. <p>Si le dérangement apparaît à nouveau :</p> <ul style="list-style-type: none"> ▶ Coupez l'alimentation électrique. ▶ Faites contrôler l'installation domestique par un électricien. <p>Si le dérangement apparaît à nouveau :</p> <ul style="list-style-type: none"> ▶ Notez la totalité du message de dérangement et le numéro FN, puis coupez l'alimentation électrique. ▶ Appelez le service après-vente.
	<ul style="list-style-type: none"> ▶ Informez le gardien de l'immeuble, le propriétaire de l'appareil ou la gérance.





... après la fermeture de la porte de l'appareil, aucun programme ne peut être sélectionné

Cause possible	Remède
<ul style="list-style-type: none"> ▪ Un programme a été interrompu. 	<p>Effleurez la touche ▶.</p> <p>Sélectionnez un nouveau programme.</p>

...l'appareil ne démarre pas

Cause possible	Remède
<ul style="list-style-type: none"> ▪ La porte de l'appareil est ouverte. 	<ul style="list-style-type: none"> ▶ Fermez la porte de l'appareil.
<ul style="list-style-type: none"> ▪ L'alimentation électrique est interrompue. 	<ul style="list-style-type: none"> ▶ Branchez la fiche secteur dans la prise. ▶ Enclenchez l'interrupteur mural. ▶ Vérifiez les fusibles.

...le linge n'est pas suffisamment sec

Cause possible	Remède
<ul style="list-style-type: none"> ▪ La charge se compose de textiles disparates. 	<ul style="list-style-type: none"> ▶ Sélectionnez un programme plus long. ▶ Sélectionnez le programme . ▶ Modifiez le degré de séchage.
<ul style="list-style-type: none"> ▪ L'alimentation électrique est interrompue. 	<ul style="list-style-type: none"> ▶ Branchez la fiche secteur dans la prise. ▶ Enclenchez l'interrupteur mural. ▶ Vérifiez les fusibles.
<ul style="list-style-type: none"> ▪ Le mode démo (dEno) est enclenché. 	<ul style="list-style-type: none"> ▶ Débranchez et rebranchez la fiche secteur. <p>Si dEno s'affiche, désactivez le mode démo avec la porte de l'appareil ouverte en actionnant la combinaison de touches ,  et .</p>

... la durée du programme reste bloquée longtemps sur 0h01

Cause possible	Remède
<ul style="list-style-type: none"> ▪ Le linge est refroidi. ▪ Une température ambiante élevée prolonge la phase de refroidissement. 	<ul style="list-style-type: none"> ▶ Aucune mesure requise. Le linge peut être retiré à tout moment, à condition qu'il soit ensuite étendu afin de refroidir.
<ul style="list-style-type: none"> ▪ Le capteur de température est encrassé. 	<ul style="list-style-type: none"> ▶ Nettoyer le capteur de température.

...le programme dure nettement plus longtemps qu'affiché

Cause possible	Remède
<ul style="list-style-type: none"> ▪ Les éléments suivants de l'appareil peuvent être obstrués: <ul style="list-style-type: none"> – Tamis de porte – Natte filtrante dans le tamis de porte – Tamis de socle – Natte d'air de refroidissement 	<ul style="list-style-type: none"> ▶ Contrôlez ces éléments et nettoyez-les au besoin.
<ul style="list-style-type: none"> ▪ Le linge était très mouillé. 	<ul style="list-style-type: none"> ▶ Essorez le linge davantage.
<ul style="list-style-type: none"> ▪ Température ambiante trop élevée. 	<ul style="list-style-type: none"> ▶ Améliorez l'aération et l'évacuation d'air de la pièce.

... le linge est chargé d'électricité statique

Cause possible	Remède
<ul style="list-style-type: none"> ▪ Pièces de linge en fibre synthétique. 	<ul style="list-style-type: none"> ▶ C'est une propriété normale des fibres synthétiques. La cause n'est pas due à l'appareil.

10 Conseils de séchage

10.1 Symboles d'entretien

Pour des résultats de séchage optimaux, conformez-vous aux symboles d'entretien qui figurent sur l'étiquette des vêtements.



Séchage normal





Séchage délicat



Ne pas sécher en machine

10.2 Conseils généraux

- Utilisez modérément des « lingettes odorantes ».
- Protégez le linge contre toute détérioration.
 - Fermez les housses de couette, les taies d'oreiller, les fermetures éclair, les agrafes et les œillets.
 - Nouez les ceintures d'étoffe et les cordons de tablier.
- Si vous avez des pièces de linge ayant tendance à se froisser facilement, ne remplissez le tambour que modérément.
- Dans le cas de pièces de linge volumineuses (p. ex. sacs de couchage, duvets, etc.) qui remplissent plus de la moitié du tambour, tenez compte impérativement des symboles figurant sur les étiquettes d'entretien.
- Souvent, les articles en laine et en soie portent la mention: « Ne pas sécher en machine ».
 - Pour les articles en laine et en soie, respectez les symboles d'entretien figurant sur les étiquettes.
- Pour les textiles dits d'entretien facile (p. ex. chemises et tissus mixtes en coton), sélectionnez en plus la fonction supplémentaire Délicat  et ne remplissez le tambour que modérément.
- Les articles à mailles (p. ex. les tee-shirts) ont tendance à rétrécir. Sélectionnez en plus la fonction supplémentaire Délicat .
- Lavez les vêtements qui comportent des boucles en métal (p. ex. les salopettes) avec le programme supplémentaire Séchage avec minuterie . Dans un programme automatique, la présence de boucles en métal peut entraîner un séchage excessif du linge.

10.3 Conseils d'économie d'énergie

- Le linge bien essoré sèche plus rapidement et économise de l'énergie.
 - Essorez bien le linge avant de le sécher. Le froissage qui se produit à la suite de l'essorage est en grande partie éliminé lors d'un séchage mécanique.
- Des tamis à peluches encrassés réduisent le débit d'air lors du séchage et entraînent une prolongation de la durée de séchage ainsi qu'une consommation accrue d'énergie.
 - Les tamis à peluches doivent être nettoyés régulièrement conformément au mode d'emploi.
- Utilisez toujours le volume de remplissage maximal du programme respectif.
- Le linge plus léger et de petite taille sèche plus rapidement, des matériaux différents peuvent demander des durées de séchage différentes.
 - Triez le linge selon sa taille et sa composition afin d'éviter un séchage excessif de certaines pièces.

11 Pièces de rechange

Pour vos commandes, veuillez indiquer le n° du modèle et la désignation précise.

Tamis de porte avec natte filtrante



Natte filtrante dans le tamis de porte



Tamis de socle



Natte filtrante supplémentaire



Natte d'air de refroidissement



12 Caractéristiques techniques

Dimensions extérieures

Hauteur:	90 cm
Largeur:	66 cm
Profondeur:	81 cm
Poids:	94 kg
Débit de la pompe:	1,2 m
Quantité de remplissage:	7 kg de linge sec

Conditions ambiantes

Températures ambiantes admissibles pendant le fonctionnement: 5 °C à 35 °C

Raccordement électrique

- Voir plaque signalétique

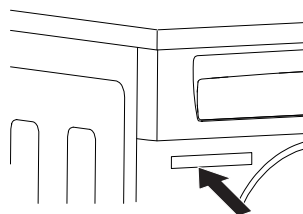

12.1 Fiche technique du produit

Selon le règlement CE n°392/2012		
Marque	-	V-ZUG SA
L'identification du modèle correspond aux premiers caractères figurant sur la plaque signalétique.	-	199
Capacité nominale linge en coton en pleine charge	kg	7
Type d'appareil	-	Sèche-linge à condensation
Classe d'efficacité énergétique	-	A++
Consommation d'énergie de x kWh/an ¹⁾	kWh/an	206,0
Type de sèche-linge	-	Sèche-linge avec fonctions automatiques
Consommation d'énergie du programme coton standard en pleine charge	kWh	1,66
Consommation d'énergie du programme coton standard en charge partielle	kWh	1,00
Puissance absorbée avec appareil éteint	W	0,09
Puissance absorbée appareil allumé	W	2,50
Durée de l'état allumé	min.	30
Programme coton standard ²⁾		Séchage normal
Durée pondérée du programme ³⁾	min.	75
Durée du programme coton standard en pleine charge	min.	95
Durée du programme coton standard en charge partielle	min.	60
Classe d'efficacité de condensation ⁴⁾	-	A
Efficacité de condensation du programme coton standard en pleine charge	%	92
Efficacité de condensation du programme coton standard en charge partielle	%	92
Efficacité de condensation pondérée ⁵⁾	%	92
Niveau de puissance acoustique	dB	66

- 1) Consommation d'énergie de x kWh/an sur la base de 160 cycles de séchage avec le programme coton standard en pleine charge et en charge partielle, ainsi qu'avec l'utilisation des modes de fonctionnement à faible puissance absorbée. La consommation réelle d'énergie par cycle dépend du mode d'utilisation de l'appareil.
- 2) Programme coton standard, sur lequel se basent les informations sur l'étiquette et dans la fiche de données. Ce programme est conçu pour le séchage de textiles en coton normalement humides et est le plus efficace pour le coton par rapport à la consommation d'énergie.
- 3) Durée pondérée du programme coton standard en pleine charge et en charge partielle
- 4) Classe d'efficacité de condensation sur une échelle de G (efficacité minimale) à A (efficacité maximale)
- 5) Efficacité de condensation pondérée du programme coton standard en pleine charge et en charge partielle

12.2 Taux de consommation

Les durées de programme et la consommation d'énergie indiquées s'appliquent à la quantité de remplissage maximale, essorée à env. 1200 tr/min, ce qui correspond à une humidité résiduelle d'env. 60%. Dans le cas d'une vitesse d'essorage supérieure ou d'un poids de linge inférieur, ces valeurs doivent être réduites de l'ordre de 20 à 30 %.

Programmes automatiques





Programme	Quantité de remplissage kg	Humidité résiduelle %	Durée du programme h/min	Énergie kWh
Séchage fort	1-7	-4 à -1	1h55	2.00
Séchage normal*	1-7	-1 à 2	1h35	1.66
Humide prêt à repasser	1-7	8 à 16	1h15	1.40
Humide repassage	1-7	20 à 30	1h05	1.05
Laine	1	0 à 5	1h35	1.70
Défroissage	1	–	0h20	0,03

- * Programme laine standard, le plus efficace en termes de consommation d'énergie pour le séchage de linge en coton mouillé

12.3 Instituts d'essai

- ▶ La détermination correcte des données de déclaration est possible après une phase de rodage de 5 programmes de séchage complets (programme automatique: séchage normal ) avec du linge.
- ▶ Après chaque programme de séchage, le tamis de porte doit être nettoyé à l'eau.
- ▶ La détection de l'humidité de l'appareil est réglée pour une dureté d'eau moyenne. Pour adapter l'appareil à la valeur de conductivité de l'eau selon la norme (75 mS/cm), le degré de séchage doit être paramétré sur «1» dans les réglages utilisateur.

Réglez le programme selon EN 61121:

- Linge en coton, séchage normal, quantité de remplissage 7 kg
- ▶ Effleurez la touche .
- Linge en coton humide prêt à repasser, quantité de remplissage 7 kg
- ▶ Effleurez la touche .
- Séchage normal, facile d'entretien, quantité de remplissage 2,5 kg
- ▶ Effleurez successivement la touche  et .

12.4 EcoStandby

Pour éviter une consommation d'énergie inutile, cet appareil est équipé de la fonction de réduction automatique de la consommation «EcoStandby».

Tous les affichages s'éteignent quelques minutes après la fin du programme. La consommation d'électricité est réduite à un minimum absolu. Les fonctions de sécurité restent cependant actives.

13 Index

A

Aération.....	19
Affichage	
A4 Sécurité enfants activée	44
F.. Appeler le service après-vente	44
Fermer la porte de l'appareil	42
Insérer tamis porte :.....	42
Installer les nattes filtrantes.....	43
Anti-froissage.....	19
Arrêter un programme par une sélection de touche	31

C

Capteur de température	
Nettoyage.....	37
Caractéristiques techniques	51
Conditions ambiantes	51
Conseils	48
Conseils d'économie d'énergie	49
Consignes de sécurité	
Généralités	6
Spécifiques à l'appareil.....	7
Contrat d'entretien	59

D

Délicat.....	21
Démarrage différé.....	21
Description de l'appareil.....	15
Dimensions extérieures	51
Domaine de validité.....	2

E

Éléments d'affichage.....	17
Élimination	11
Élimination de l'appareil	11
Entretien.....	33

F

F.. Appeler le service après-vente	44
Famille de produit.....	2
Fin de la journée de lessive.....	31

I

Indications pour les instituts d'essai	54
--	----

Indications pour les instituts d'essais	54
Intervalles de nettoyage.....	33

L

Linge	
Remplir l'appareil	26
Retrait	31
Lingettes odorantes.....	48

M

Maintenance	33
Messages de dérangement.....	40
Modification du degré de séchage	24

N

Natte de pompe à chaleur	
Nettoyage.....	38
Natte filtrante supplémentaire	
Nettoyage.....	38
Niveaux de degré de séchage.....	24
Notes	57
Numéro de fabrication (FN).....	14
Numéro de modèle	2

O

Ouverture automatique de la porte	25
---	----

P

Peluches	34
Préparation de l'appareil	26
Programme	
Arrêt prématuré	30
Écoulement.....	19
Fin.....	31
Interrompre.....	29
Tableau.....	19
Programmes automatiques.....	20

Q

Que faire lorsque...	
... après la fermeture de la porte de l'appareil, aucun programme ne peut être sélectionné	45
... F et E clignotent en alternance	44
... H1 est affiché.....	42

... H2 est affiché.....	43
... H4 est affiché.....	44
... l'affichage indique : A0 Vérifier écoulement.....	40
... le linge est chargé d'électricité sta- tique.....	47
... U1 et E42 clignotent en alter.	45
...le linge n'est pas suffisamment sec	46
...le programme dure nettement plus longtemps qu'affiché	47
Questions	59

R

Raccordement électrique.....	51
Refroidissement	19
Réglages d'usine	25
Réglages utilisateur.....	22
Modifier	22
Quitter.....	22
Vue d'ensemble.....	23
Remarques concernant l'utilisation	8

S

Séchage.....	19, 26
Séchage avec minuterie.....	21
Sélectionnez	28
Sécurité enfants	24
Sélectionner Délicat	29
Service & Support.....	59
Symboles.....	5
Symboles d'entretien.....	48

T

Taux de consommation.....	53
Programmes automatiques.....	53
Température ambiante.....	51
Test de fonctionnement.....	13
Démarrer	14
Type.....	2
Types de textiles	
Défroissage	20

14 Notes

15 Service et assistance



Le chapitre «Éliminer soi-même des dérangements» vous donne des informations précieuses pour résoudre les petits dérangements. Vous pouvez ainsi éviter de faire appel à un technicien de service et économiser les éventuels coûts afférents.

Vous trouverez les informations sur la garantie V-ZUG à l'adresse www.vzug.com → Service → Informations sur la garantie. Veuillez les lire attentivement.

Veillez enregistrer votre appareil V-ZUG le plus tôt possible:

- en ligne via www.vzug.com → Service → Saisie des données de garantie ou
- en utilisant la carte d'inscription jointe.

En cas de dérangement, vous bénéficierez ainsi de la meilleure assistance possible dès la période de garantie de l'appareil. Pour l'enregistrement, vous aurez besoin du numéro de fabrication (no. FN) et de la désignation de l'appareil. Ces informations se trouvent sur la plaque signalétique de votre appareil.

Les informations de mon appareil:

FN: _____ **Appareil:** _____

Gardez toujours ces informations sur l'appareil à portée de main lorsque vous contactez V-ZUG. Merci beaucoup.

- ▶ Ouvrez la porte de l'appareil.
 - La plaque signalétique se trouve en haut sur la façade.

Votre demande de réparation

En appelant le numéro d'assistance gratuit 0800 850 850, vous obtenez directement votre service après-vente V-ZUG le plus proche. Lors de votre passage de commande par téléphone, nous convenons avec vous d'un rendez-vous sur place, immédiat si besoin.

Demandes générales, accessoires, contrat d'entretien

V-ZUG vous aide volontiers pour toutes les questions administratives et techniques, réceptionne vos commandes d'accessoires et de pièces détachées ou vous donne des informations sur les contrats modernes d'entretien. Pour cela, vous pouvez nous joindre au + 41 58 767 67 67 ou sur www.vzug.com.

Mode d'emploi rapide

Veillez d'abord lire les consignes de sécurité du mode d'emploi.

- ▶ Ouvrez la porte de l'appareil
- ▶ Contrôlez le tamis de porte
- ▶ Mettez le linge dans le tambour
- ▶ Fermez la porte de l'appareil
- ▶ Sélectionnez le programme
- ▶ Sélectionnez éventuellement une fonction supplémentaire
- ▶ L'appareil démarre automatiquement au bout de 15 secondes

À la fin du programme :

- ▶ lorsque l'affichage est sur **0h 00**, retirer le linge sec
- ▶ Nettoyer tamis porte
- ▶ Fermer la porte de l'appareil

A la fin de la journée de lessive:

- ▶ Nettoyez le tamis de porte
- ▶ Fermez la porte de l'appareil



1030207-R01

